

Akku-Handsauger Bedienungsanleitung

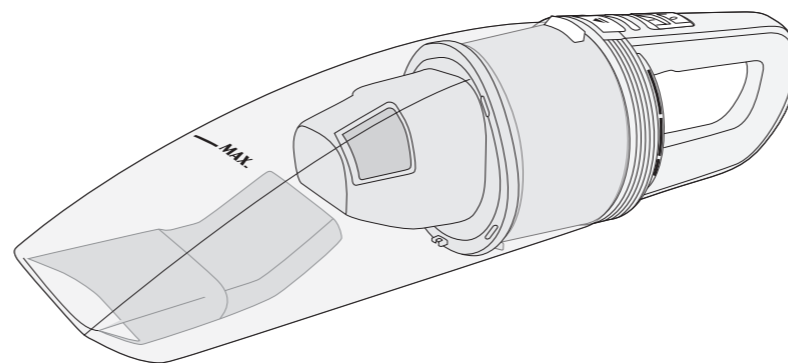

Inhaltsverzeichnis

Gerät.....	1
Bedienelemente.....	2
Wichtige Sicherheitshinweise.....	3
Sicherheitshinweise.....	4
Spezielle Sicherheitshinweise.....	5
Bestimmungsgemäßer Gebrauch.....	6
Auspacken und Kontrolle.....	6
Entfernen der Transportsicherung.....	6
Wandhalterung befestigen.....	7
Akku-Handsauger aufladen.....	8
Ladeanzeige.....	8
Bedienung.....	9
Reinigung und Pflege.....	11
Technische Daten.....	12

Gerät

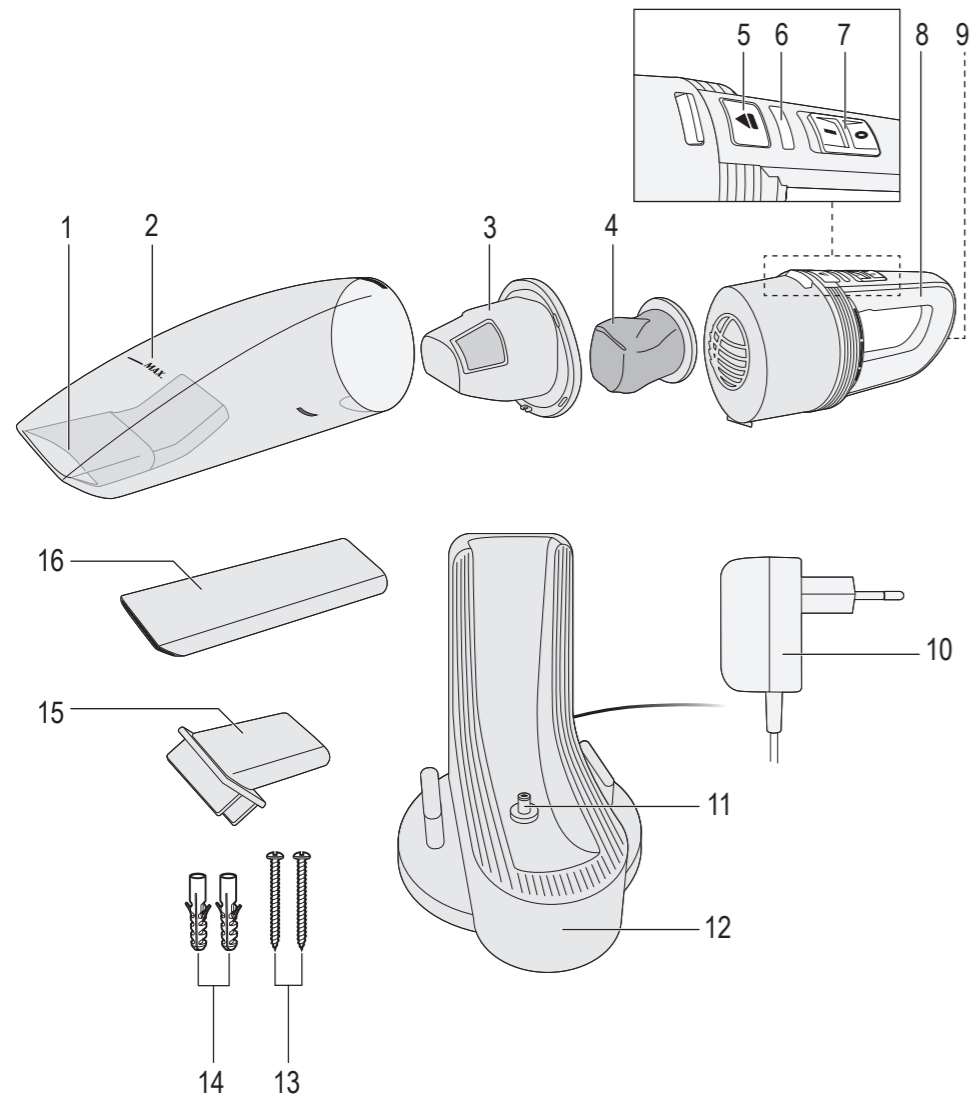

1

Bedienelemente

1. Saugöffnung
2. Auffangbehälter mit MAX.-Markierung
3. Filterhalter
4. Filter
5. Entriegelungstaste für Auffangbehälter
6. Lade-/Kontrollanzeige
7. Ein-/Ausshalter
8. Handgriff
9. Ladeanschluss
10. Ladegerät
11. Anschlussstecker
12. Ladevorrichtung mit Wandhalterung
13. Schrauben (2 Stk.)
14. Dübel (2 Stk.)
15. Nassdüse
16. Fugendüse

2

Wichtige Sicherheitshinweise

- Dieses Produkt kann von Kindern ab 8 Jahren sowie von Personen mit reduzierten physischen, sensorischen oder mentalen Fähigkeiten oder Mangel an Erfahrung und/oder Wissen benutzt werden, wenn sie beaufsichtigt oder bezüglich des sicheren Gebrauchs des Produktes unterwiesen wurden und die daraus resultierenden Gefahren verstanden haben.
- Kinder dürfen nicht mit dem Produkt spielen.
- Reinigung und Benutzer-Wartung dürfen nicht durch Kinder durchgeführt werden, es sei denn sie sind beaufsichtigt.
- Der Stecker muss aus der Steckdose gezogen werden, bevor das Produkt gereinigt oder gewartet wird.
- Wenn das externe Kabel des Ladegerätes beschädigt ist, muss dieses entsorgt werden.
- Verwenden Sie zum Aufladen nur das mitgelieferte Ladegerät.
- Beachten Sie das Kapitel Reinigung und Pflege.

Sicherheitshinweise

- Lesen Sie diese Bedienungsanleitung vor dem ersten Gebrauch gründlich durch und geben Sie sie zusammen mit dem Produkt weiter. Beachten Sie Warnungen auf dem Produkt und in dieser Bedienungsanleitung. Sie enthält wichtige Sicherheitshinweise sowie Gebrauchs- und Wartungsanleitungen für das Produkt.
- Verwenden Sie das Produkt nur zweckbestimmt und mit den empfohlenen Zubehörteilen und Komponenten. Eine unsachgemäße oder falsche Nutzung ist gefährlich.
- Lassen Sie das Produkt nie unbeaufsichtigt, solange es eingeschaltet ist.
- Stellen Sie keine Gegenstände auf das Produkt.
- Tauchen Sie elektrische Teile des Produktes während des Reinigens oder des Betriebs nie in Wasser oder andere Flüssigkeiten. Halten Sie das Produkt nie unter fließendes Wasser.
- Reparieren Sie das Produkt auf keinen Fall selbst (z.B. wenn das Ladegerät beschädigt ist oder das Produkt fallengelassen wurde, etc.). Lassen Sie Wartungen und Reparaturen nur von einem autorisierten Kundendienst durchführen.
- Ziehen Sie das Ladegerät nur am Ladegerät selbst aus der Steckdose. Ziehen Sie nicht am Netzkabel.
- Ziehen Sie das Ladegerät aus der Steckdose, ...
 - wenn das Produkt nicht benutzt wird,
 - wenn Funktionsstörungen auftreten,
 - bevor Sie Zubehör anbringen / entfernen und
 - bevor Sie das Produkt reinigen.
- Der Akku ist im Produkt fest eingebaut und kann nicht ausgetauscht werden. Wenden Sie sich vor der Entsorgung des Produktes an einen elektrischen Fachmann oder Ihren Händler, um die Akkus auszubauen und umweltgerecht zu entsorgen.
- Setzen Sie das Produkt niemals übermäßiger Hitze (z. B. pralle Sonne, Feuer) aus und werfen Sie sie niemals in Feuer. Der eingebaute Akku könnte explodieren.
- Die Kontakte/Anschlüsse des Akkus niemals kurzschließen. Den Akku bzw. das Produkt nicht ins Feuer werfen. Es besteht Explosions- und Brandgefahr!

Spezielle Sicherheitshinweise

- Verwenden Sie das Produkt nur in trockenen Innenräumen, niemals im Freien.
- Schützen Sie das Produkt vor:
 - direkter Sonneneinstrahlung und Staub;
 - Feuer (Kamin, Grill, Kerzen).
- Dieses Produkt ist nicht für kommerziellen Gebrauch geeignet. Es ist nur für die Nutzung im Haushalt konzipiert.
- Um Verletzungen und Schäden zu vermeiden, darf der Akku-Handsauger nicht benutzt werden für:
 - das Absaugen von Menschen oder Tieren
 - das Aufsaugen von Bauschutt
 - das Aufsaugen von:
 - gesundheitsschädlichen, scharfkantigen, heißen oder glühenden Substanzen
 - leicht entflammbaren oder explosiven Stoffen
 - Asche, Ruß aus Kachelöfen und Zentral-Heizungsanlagen
 - Tonerstaub aus Druckern und Kopierern.
- Beschädigten Akku-Handsauger nicht in Betrieb nehmen. Beim Vorliegen einer Störung Ladegerät ziehen.

Bestimmungsgemäßer Gebrauch

Der Akku-Handsauger eignet sich zum Aufsaugen von Krümeln, Fusseln und Flusen sowie Flüssigkeiten. Für schwereres Sauggut (z.B. Bohrstaub, feiner Sand etc.) empfiehlt sich die Verwendung eines leistungsstarken Bodenstaubsaugers. Jeglicher anderer Gebrauch kann zu Schäden am Produkt oder Verletzungen führen.

Auspacken und Kontrolle

- Entfernen Sie das Produkt und Zubehör vorsichtig aus der Originalverpackung. Es empfiehlt sich, die Originalverpackung für späteres Verstauen aufzubewahren. Möchten Sie die Originalverpackung entsorgen, so tun Sie dies nach den geltenden gesetzlichen Bestimmungen. Haben Sie Fragen zur richtigen Entsorgung, fragen Sie bei Ihrer örtlichen Behörde nach.
- Überprüfen Sie den Verpackungsinhalt auf Vollständigkeit und Beschädigungen. Sollte der Verpackungsinhalt unvollständig oder sollten Beschädigungen feststellbar sein, kontaktieren Sie umgehend Ihre Verkaufsstelle.

Entfernen der Transportsicherung

- Entfernen Sie die Transportsicherung am Ein-/Ausschalter, um das Produkt erstmals in Betrieb zu nehmen.

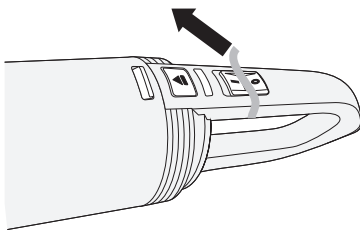

Wandhalterung befestigen

Befestigen Sie die Wandhalterung mit den mitgelieferten Dübeln und Schrauben an der Wand. Beim Montieren an der Wand muss der Abstand zwischen den Bohrlöchern eingehalten werden. Markieren Sie die Bohrlöcher vorher (Abb. 1).

Achtung:

Stellen Sie sicher, dass sich keine Stromleitungen oder andere Leitungen oder Rohre in der Wand befinden, in die Sie die Löcher für die Wandhalterung bohren wollen. Es besteht Lebensgefahr, wenn Sie eine stromführende Leitung anbohren!

Hinweis: Stellen Sie vor dem Anschrauben der Wandhalterung sicher, dass sich in ausreichender Nähe eine Steckdose für das Ladegerät befindet.

Abb. 1

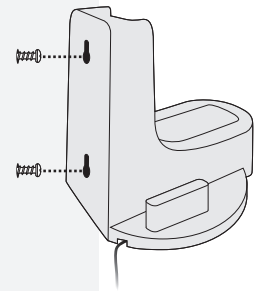

Akku-Handsauger aufladen

1. Vergewissern Sie sich, dass das Gerät ausgeschaltet ist.
2. Setzen Sie den Akku-Handsauger, mit dem Auffangbehälter nach oben gerichtet, auf die Ladevorrichtung, so dass der Anschlussstecker in die Anschlussbuchse rutscht (Abb. 2).
3. Stecken Sie das Ladegerät in eine Steckdose.
4. Die Ladeanzeige leuchtet rot auf und zeigt an, dass der Akku-Handsauger geladen wird. Wenn der Akku voll aufgeladen ist, leuchtet die Ladeanzeige grün.

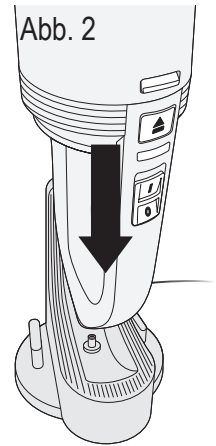

Ladeanzeige

Farbe	Zustand
Dauerhaft grün	- Akku ist voll aufgeladen - Produkt ist in Betrieb
Dauerhaft rot	Akku wird aufgeladen
Grün blinkend	Saugleistung lässt nach. Akku schwach
Rot und grün abwechseln blinkend	Akku ist sehr schwach und muss aufgeladen werden

Bedienung

Hinweis: Stellen Sie sicher, dass der Filter richtig im Filterhalter eingesetzt ist.
Siehe Kapitel „Filterreinigung“.

Saugen

1. Setzen Sie die Fugendüse in die Saugöffnung.
2. Schieben Sie den Ein-/Ausshalter nach vorne, um den Saugvorgang zu starten.
3. Nach dem Gebrauch schieben Sie den Ein-/Ausshalter nach hinten.

Fugendüse

Um enge bzw. schwer zugängliche Stellen zu reinigen.

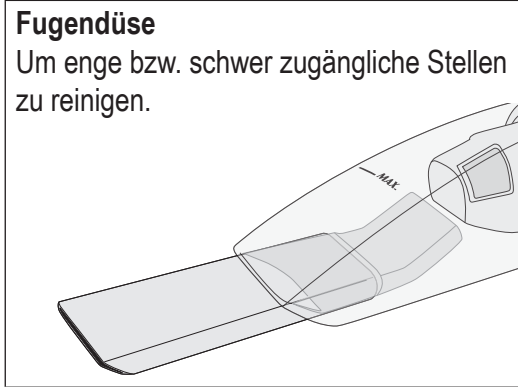

Nasssaugen

1. Setzen Sie die Nassdüse auf.
2. Halten Sie die Düse in einem Winkel von 30 Grad nach unten.

Nassdüse

Zum Aufsaugen von Flüssigkeiten

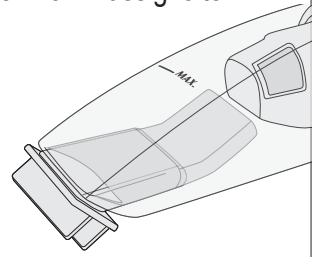

Hinweis:

Wenn sich Flüssigkeit im Auffangbehälter befindet:

- das Produkt niemals mit der Düse nach oben halten.
- das Produkt nicht zur Seite kippen oder schütteln.

Darauf achten, dass die aufgesaugenen Flüssigkeiten nicht in das Motorgehäuse gelangen.

3. Setzen Sie die Nassdüse auf die zu reinigende Oberfläche. Darauf achten, dass die Nassdüse mit der Flüssigkeit in Kontakt bleibt (Abb. 3).
4. Schalten Sie das Produkt ein und saugen Sie die Flüssigkeit auf. Saugen Sie maximal nur so viel Flüssigkeit auf, bis der Auffangbehälter bis zur MAX-Markierung gefüllt ist (Abb. 4).

Abb. 3

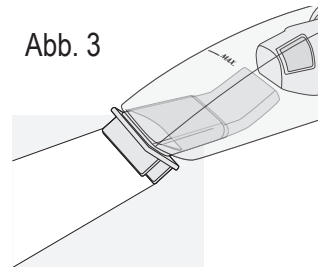

Hinweis:

Nach dem Aufsaugen von Flüssigkeiten den Auffangbehälter und Filter sofort reinigen, um Keim- und Bakterienbildung zu vermeiden.

Abb. 4

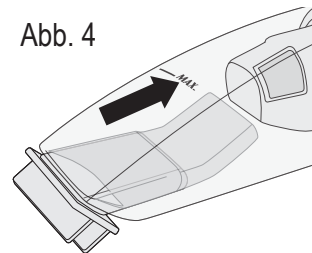

Reinigung und Pflege

Vor der Reinigung immer das Batterieladegerät aus der Steckdose ziehen!

Filterreinigung

1. Drücken Sie die Entriegelungstaste und nehmen Sie den Auffangbehälter vom Motorteil ab.
2. Ziehen Sie den Filterhalter aus dem Auffangbehälter heraus (Abb. 5). Entnehmen Sie den Filter aus dem Filterhalter und entleeren Sie den Auffangbehälter über einem Mülleimer.
3. Befreien Sie den Staubfilter und Filterhalter vom groben Schmutz indem Sie sie ausklopfen. Danach den Auffangbehälter ggf. unter fließendem Wasser ausspülen.
4. Trocknen Sie alle Teile vollständig ab.
5. Setzen Sie den Filter, Filterhalter und Auffangbehälter in umgekehrter Reihenfolge wieder ein.

Abb. 5

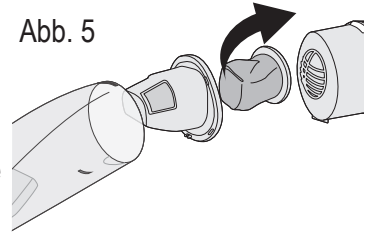

Auffangbehälter aufsetzen:

- Schieben Sie die Plastiknase an der Unterseite des Motorgehäuses in die Aussparung am Auffangbehälter (Abb. 6).
- Schieben Sie nun den Auffangbehälter vollständig auf das Motorgehäuse und stellen Sie sicher, dass er einrastet (Abb. 7).

Abb. 6



Abb. 7



Lagerung

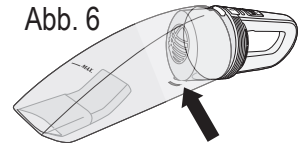
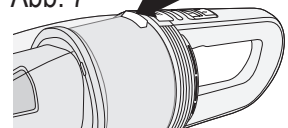

Lagern Sie das Produkt an einem trockenen und kühlen Ort, z.B. in der Wandhalterung hängend. Entfernen Sie immer das Ladegerät vom Netz nachdem der Akku vollständig aufgeladen wurde. Die Nassdüse und die Fugendüse können an den Halterungen der Ladevorrichtung aufgesteckt werden (Abb. 8).

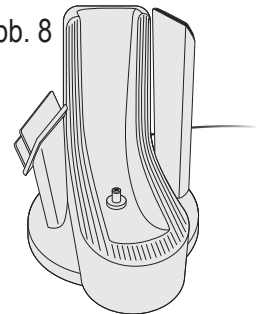
Abb. 8



Technische Daten

Akku-Handsauger

Eingang:	9,6 V 
Batteriespannung:	7,4 V 
Nennleistung:	40 Watt
Schutzart:	IPX4
Akku-Wiederaufladedauer:	ca. 5 Std.
Akku-Betriebsdauer:	ca. 20 Min. (bei voll aufgeladenem Akku)
Akku-Batterien:	2 x 3,7 V Li-ion 2000 mAh

Aufnahmekapazität

Wasser:	150 ml
Festes Sauggut:	400 - 500 ml

Ladegerät

Modell:	ZDM096050EU-C
Spannungsversorgung:	100 - 240 V ~ 50/60 Hz 0,2 A
Ausgang:	9,6 V  500 mA
Schutzklasse:	II



Korrekte Entsorgung dieses Produktes:

Diese Kennzeichnung weist darauf hin, dass Elektrogeräte in der EU nicht mit dem normalen Haushaltsmüll entsorgt werden dürfen.



Benutzen Sie bitte die Rückgabe- und Sammelsysteme in Ihrer Gemeinde oder wenden Sie sich an den Händler, bei dem das Produkt gekauft wurde.



Bitte entsorgen Sie die Batterien umweltgerecht. Werfen Sie Batterien nicht in den Hausmüll. Benutzen Sie bitte die Rückgabe- und Sammelsysteme in Ihrer Gemeinde oder wenden Sie sich an den Händler, bei dem das Produkt gekauft wurde.

Service-Hotline

Bitte kontaktieren Sie in einem Schadensfall zunächst unsere Service-Hotline oder schreiben Sie uns eine E-Mail. Halten Sie in jedem Fall den Kaufbeleg bereit.

Tel. : 00800 085 44088 (gebührenfrei)

E-mail : service@tucantec.de

Hinweis: Zum Versand dieser Bedienungsanleitung per Email, wenden Sie sich bitte an unseren Kundenservice.

Garantie

Dieses Gerät unterliegt einer strengen Qualitätskontrolle auf einwandfreie Materialbeschaffenheit, Verarbeitung und Funktionalität.

Für etwaige Mängel, die nicht auf unsachgemäße Verwendung des Produktes, wie Wasser- oder Fallschäden oder fehlerhafte Bedienung, zurückzuführen sind, übernehmen wir im Rahmen der Garantie die Behebung durch Austausch oder Reparatur.

Die Garantiezeit beträgt 36 Monate ab Kaufdatum.

Im Falle eines fehlerhaften Gerätes kontaktieren Sie bitte unsere kostenfreie Service-Hotline oder senden Sie uns eine E-Mail. Sollte eine Fehlerbehebung per Telefon oder E-Mail nicht möglich sein, erhalten Sie dort eine Bearbeitungsnummer sowie die Adresse, an die Sie das fehlerhafte Gerät senden. Das Gerät muss bruchsicher verpackt sein und die Bearbeitungsnummer muss erkennbar sein.

Einsendungen ohne Bearbeitungsnummer können nicht bearbeitet werden. Die Garantie erlischt bei unsachgemäßer Verwendung, Eingriffen von fremder Seite bzw. selbst ausgeführten technischen Veränderungen am Gerät. Dies gilt insbesondere auch für Schäden ideeller Art. Die Garantie gilt weiterhin nicht für Verschleißteile oder Beschädigungen an zerbrechlichen Teilen wie Displays oder Schaltern.

Ihre gesetzlich festgelegten Gewährleistungsansprüche werden durch diese Garantie nicht eingeschränkt.